



► MIG/MAG gorionici TBI TOP 2000 serija

Gorionici linije Top 2000 pokazuju značajan napredak u odnosu na gorionike iz linije classic. Poprečni presjek, svojstva hlađenja i geometrija dijelova prilagođeni su današnjoj proizvodnji kako bi pridonijele optimaliziranju rada gorionika.

Neke od prednosti nad linijom Classic su:

- Izvrsne karakteristike zahvaljujući inovativnoj tehnologiji zakrivljenog vrata
- Duži vijek trajanja potrošnih dijelova kao i samog koaksijalnog vrata
- Jednaki potrošni dijelovi za gorionike hlađene vodom i plinom
- Izvrsno otklanjanje topline sa glave gorionika zahvaljujući zakrivljenom vratu izrađenom od jednog dijela

Priključci: EURO-Centralni priključak (na zahtjev mogući drugi priključci).

Dostupni su i posebni zakrivljeni vratovi i koaksijalni kablovi.

Svi gorionici u skladu su s IEC 60974-7

► Zračno hlađeni gorionici

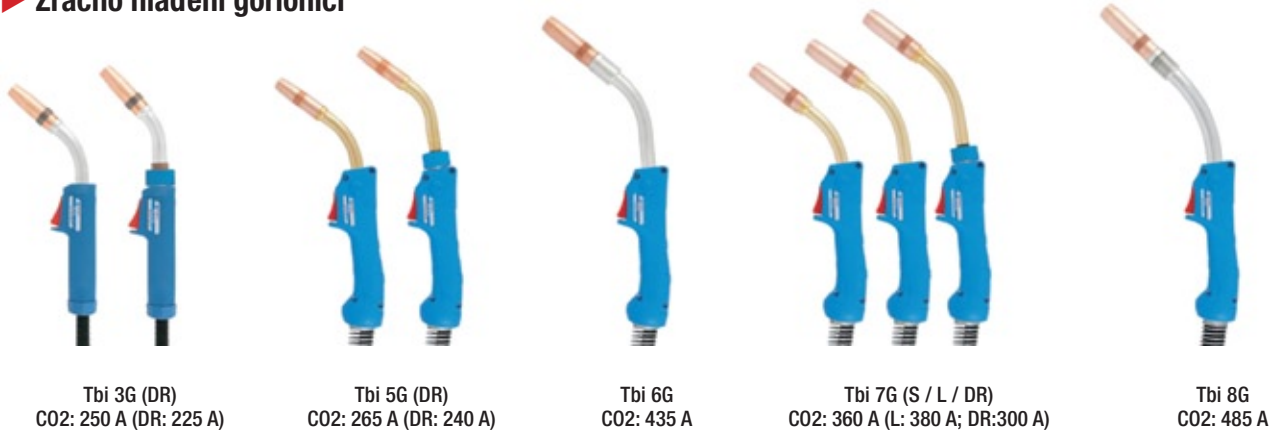

► Vodom hlađeni gorionici

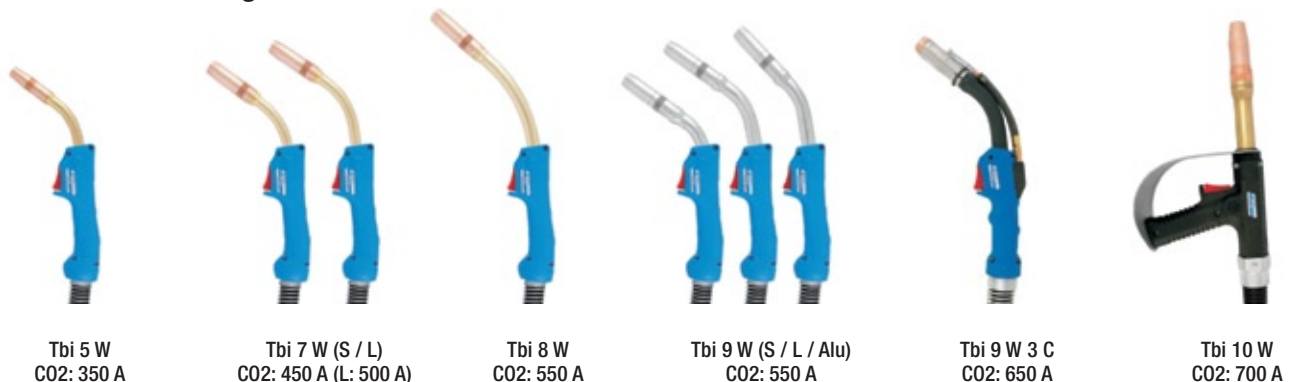



▶ MIG/MAG gorionici TBI TOP 2000 serija (zračno hlađenje)



▶ TBi 3G (DR)



Mali super lagani „automobilski gorionik“ izrađen od aluminija. Također dostupan sa izmjenjivim vratom (DR)

Opterećenje: Miješani plin: 225A (DR:200 A); CO2: 250 A (DR 225 A)

Promjer žice: 0,8-1,2 mm

Brzina protočnosti plina: 8 l/min

Način hlađenja: zračno hlađenje

Težina sa 1,5 m kabela: 0,90 kg (Tbi 3 G DR: 1,20 kg)

▶ TBi 5G (DR)



Mali, praktičan i snažni gorionik namijenjen primjeni u radionicama i industriji pri nižoj amperaži

Opterećenje: Miješani plin: 235A (DR:210 A); CO2: 265 A (DR 240 A)

Promjer žice: 1,0-1,2 mm

Brzina protočnosti plina: 12 l/min

Način hlađenja: zračno hlađenje

Težina sa 1,5 m kabela: 1,35 kg (Tbi 5 G DR: 1,65 kg)

▶ TBi 6G



Snažan gorionik odličnih karakteristika namijenjen industrijskoj uporabi. Dostupan i sa silikoniziranim vratom za teže uvijete rada. Odličan gorionik za brodogradnju

Opterećenje: Miješani plin: 400A ; CO2: 435 A

Promjer žice: 1,0-1,6 mm

Brzina protočnosti plina: 15 l/min

Način hlađenja: zračno hlađenje

Težina sa 1,5 m kabela: 2,10 kg

▶ TBi 7G-S (kratki)



Glavni potrošni dijelovi ovog gorionika identični su onima kod gorionika TBi 7G-L, TBi 7W-L, TBi 411 i TBi 511

Opterećenje: Miješani plin: 325A ; CO2: 360 A

Promjer žice: 0,8-1,2 mm

Brzina protočnosti plina: 15 l/min

Način hlađenja: zračno hlađenje

Težina sa 1,5 m kabela: 2,30 kg



▶ TBi 7G-L (dugački) / 7 G DR



Glavni potrošni dijelovi ovog gorionika identični su onima kod gorionika TBi 7G-L, TBi 7W-L, TBi 411 i TBi 511

Opterećenje: Miješani plin: 345A (7G DR: 285 A) ; CO2: 380 A (7G DR: 300 A)

Promjer žice: 0,8-1,2 mm

Brzina protočnosti plina: 15 l/min

Način hlađenja: zračno hlađenje

Težina sa 1,5 m kabela: 2,30 kg

▶ TBi 8 G



Najsnažniji gorionik hlađen na vodu iz serije TBi Top 2000, namijenjen za žice do promjera 2,8 mm (3,2 mm)!

Opterećenje: Miješani plin: 450A ; CO2: 485 A

Promjer žice: 1,2-2,8 (3,2) mm

Brzina protočnosti plina: 15 l/min

Način hlađenja: zračno hlađenje

Težina sa 1,5 m kabela: 2,60 kg

▶ MIG/MAG gorionici TBI TOP 2000 serija (vodeno hlađenje)



▶ TBi 5 W



Mali, praktični gorionik na vodeno hlađenje sa izvrsnim osobinama i iznimnom dostupnosti. Glavni potrošni dijelovi jednaki su dijelovima gorionika TBi 5G

Opterećenje: Miješani plin: 300A ; CO2: 350 A

Promjer žice: 0,8-1,2 mm

Brzina protočnosti plina: 12 l/min

Način hlađenja: vodeno hlađenje

Težina sa 1,5 m kabela: 1,50 kg

▶ TBi 7W-S; 7W-L



Gorionik u srednjem i višem razredu. Glavni potrošni dijelovi jednaki su dijelovima gorionika TBi 7 G-L, Tbi 7W-S, TBi 7W-L, TBi 411 i TBi 511

Opterećenje: Miješani plin: 400A (7W-L: 450 A) ; CO2: 450 A (7W-L: 500 A)

Promjer žice: 0,8-1,2 (7W-L: 1,6 mm)

Brzina protočnosti plina: 15 l/min

Način hlađenja: vodeno hlađenje

Težina sa 1,5 m kabela: 1,60 kg

**▶ TBi 8 W**

Specijalno dizajniran gorionik za rad sa žicama većih promjera do 2,8 mm. Prolaz žice je olakšan većim promijerom vrata gorionika.

Opterećenje: Miješani plin: 500A; CO2: 500 A

Promjer žice: 1,2-2,8 (3,2) mm

Brzina protočnosti plina: 15 l/min

Način hlađenja: vodeno hlađenje

Težina sa 1,5 m kabela: 1,7 kg

▶ TBi 9W-S / 9W-L / 9 W-Alu

Duplo hlađeni gorionik dostupan u 3 verzije za visoke toplinske uvijete (impulse arc). Nova verzija „intercooler“ obuhvaća neke tehničke promjene i poboljšanja vrata gorionika. Ovisno o verziji, glavni potrošni dijelovi identični su dijelovima gorionika TBi 7G/7W/411/511

Opterećenje: Miješani plin: 500A ; CO2: 550 A

Promjer žice: 1,0-1,6 mm

Brzina protočnosti plina: 15 l/min

Način hlađenja: vodeno hlađenje

Težina sa 1,5 m kabela: 1,90 kg

▶ TBi 9 W 3 C

Gorionik serije 9W sa dodatnim sistemom hlađenja na samoj sapnici. Dizajniran za najvišu amperažu (T.I.M.E., obloženo)

Opterećenje: Miješani plin: 600A - 100 %

Promjer žice: 1,2-1,6 mm

Brzina protočnosti plina: 15 l/min

Način hlađenja: vodeno hlađenje

▶ TBi 10 W

Gorionik izvrsnih osobina namijenjen snazi do 650 A i za žice Ø 3,2 mm

Opterećenje: Miješani plin: 650A ; CO2: 700 A

Promjer žice: 1,6-3,2 mm

Brzina protočnosti plina: 15 l/min

Način hlađenja: vodeno hlađenje (dvostruko vodeno hlađenje)

Težina sa 1,5 m kabela: 1,90 kg



► MIG/MAG gorionici Tbi Classic serija

Gorionici serije Tbi Classic dizajnirani su da budu kompatibilni sa standardnim potrošnim dijelovima. Naši gorionici su izvrsni zbog iznimno fleksibilnih i tankih koaksijalnih kablova dok istovremeno osiguravaju jednak provodni poprečni presjek. Zahvaljujući posebnom dizajnu, ovaj kabel će dugoročno omogućavati najbolja svojstva zavarivanja.

Prednosti Tbi Classic gorionika:

- Najbolja uporaba i ergonomski dizajn
- Rebrasti gumeni kabel otporan na toplinu
- Najbolje hlađenje zahvaljujući boljem odvodu topline koje prolazi kao rezultat zakrivljenog vrata izrađenog u jednom dijelu.

Priključci: EURO-Centralni priključak (na zahtjev mogući i drugi priključci). Dostupni su i posebni zakrivljeni vratovi kao i koaksijalni kablovi.

Svi gorionici u skladu su s IEC 60974-7

► Zračno hlađeni gorionici

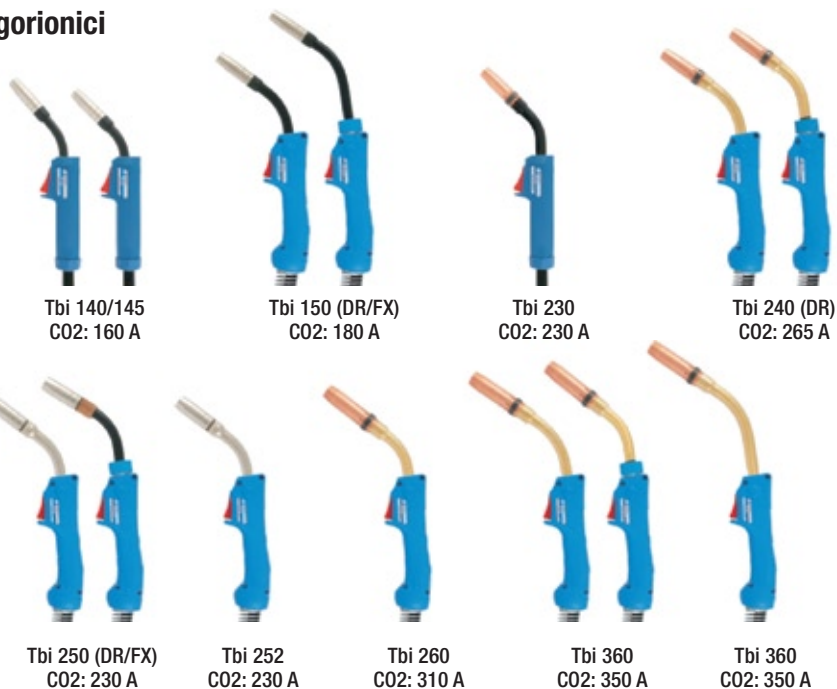

► Vodom hlađeni gorionici

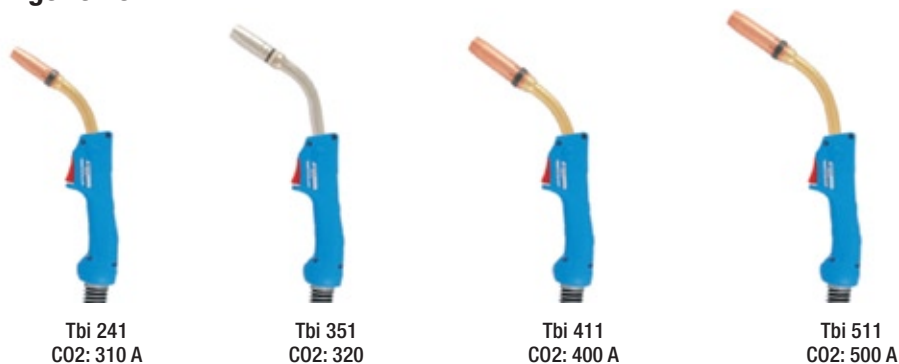



► MIG/MAG gorionici TBI Classic serija (zračno hlađenje)

► TBI 140/145



Mali, lagani gorionik namijenjen uporabi kod izrade dijelova i hobi programu.
Upotrebljava iste sapnice kao i TBI 150
Opterećenje: Miješani plin: 140A ; CO2: 160 A
Promjer žice: 0,6-1,0 mm
Brzina protočnosti plina: 6 l/min
Način hlađenja: zračno hlađenje
Težina sa 1,5 m kabela: 0,60 kg

► TBI 150 FX / DR



Mali, lagani gorionik namijenjen hobi programu. Najprodavaniji gorionik u svojoj kategoriji!
Opterećenje: Miješani plin: 150 A ; CO2: 180 A
Promjer žice: 0,6-1,0 mm
Brzina protočnosti plina: 8 l/min
Način hlađenja: zračno hlađenje
Težina sa 1,5 m kabela: 0,95 kg

► TBI 230



Kompaktni i lagani gorionik namijenjen radu u radionici i industriji
Opterećenje: Miješani plin: 200 A ; CO2: 230 A
Promjer žice: 0,8-1,2 mm
Brzina protočnosti plina: 10 l/min
Način hlađenja: zračno hlađenje
Težina sa 1,5 m kabela: 1,20 kg

► TBI 240 (DR)



Snažan gorionik namijenjen radu u radionici i industriji.
Također dostupan model sa izmijenjivim vratom.
Opterećenje: Miješani plin: 235 A ; CO2: 265 A
Promjer žice: 0,8-1,2 mm
Brzina protočnosti plina: 12 l/min
Način hlađenja: zračno hlađenje
Težina sa 1,5 m kabela: 1,25 kg



▶ TBi 250 FX / DR



Snažan gorionik namijenjen radu u radionici i industriji. Također dostupan model sa izmijenjivim vratom.

Opterećenje: Miješani plin: 200 A ; CO2: 230 A

Promjer žice: 0,8-1,2 mm

Brzina protočnosti plina: 12 l/min

Način hlađenja: zračno hlađenje

Težina sa 1,5 m kabela: 1,20 kg

▶ TBi 252



Snažan gorionik namijenjen radu u radionici i industriji.

Opterećenje: Miješani plin: 200 A ; CO2: 230 A

Promjer žice: 0,8-1,2 mm

Brzina protočnosti plina: 10 l/min

Način hlađenja: zračno hlađenje

Težina sa 1,5 m kabela: 1,20 kg

▶ TBi 260



Snažan gorionik namijenjen radu u radionici i industriji.

Opterećenje: Miješani plin: 275 A ; CO2: 310 A

Promjer žice: 0,8-1,2 mm

Brzina protočnosti plina: 12 l/min

Način hlađenja: zračno hlađenje

Težina sa 1,5 m kabela: 1,55 kg

▶ TBi 360 DR



Snažan gorionik namijenjen radu u radionici i industriji. Također dostupan model sa izmijenjivim vratom.

Opterećenje: Miješani plin: 335 A ; CO2: 350 A

Promjer žice: 0,8-1,2 mm

Brzina protočnosti plina: 12 l/min

Način hlađenja: zračno hlađenje

Težina sa 1,5 m kabela: 1,80 kg

▶ TBi 380



Snažan gorionik namijenjen radu u radionici i industriji.

Opterećenje: Miješani plin: 360 A ; CO2: 380 A

Promjer žice: 1,0-1,4 mm

Brzina protočnosti plina: 14 l/min

Način hlađenja: zračno hlađenje

Težina sa 1,5 m kabela: 1,80 kg



► MIG/MAG gorionici TBI Classic serija (vodeno hlađenje)

► TBI 241



Vodeno hlađeni gorionik. Potrošni dijelovi gorionika jednaki su potrošnim dijelovima TBI 240

Opterećenje: Miješani plin: 280 A ; CO2: 310 A

Promjer žice: 0,8-1,2 mm

Brzina protočnosti plina: 10 l/min

Tok vode: 0,8 l/min (2 bar)

Način hlađenja: vodeno hlađenje

Težina sa 1,5 m kabela: 1,80 kg

► TBI 351



Vodeno hlađeni gorionik. Potrošni dijelovi gorionika jednaki su potrošnim dijelovima TBI 250

Opterećenje: Miješani plin: 280 A ; CO2: 320 A

Promjer žice: 0,8-1,2 mm

Brzina protočnosti plina: 15 l/min

Tok vode: 1,0 l/min (2 bar)

Način hlađenja: vodeno hlađenje

Težina sa 1,5 m kabela: 1,50 kg

► TBI 411/511



Standardni gorionik na vodeno hlađenje sa dugim zakrivljenim vratom, namijenjen širokoj primjeni. Potrošni dijelovi jednaki su dijelovima gorionika TBI 411

Opterećenje: Miješani plin: 350 A (TBI 511:450 A); CO2: 450 A (TBI 511:500 A)

Promjer žice: 0,8-1,6 mm

Brzina protočnosti plina: 15 l/min

Tok vode: 1,0 l/min (2 bar)

Način hlađenja: vodeno hlađenje

Težina sa 1,5 m kabela: 1,60 kg

► MIG/MAG gorionici za odstranjivanje dimova (para)



Mnogo je različitih tipova TBI gorionika za odstranjivanje para (fume extraction), stoga će svaki zavarivač moći pronaći odgovarajući gorionik za svoje potrebe zavarivanja.

Gorionicima oznake E1 na glavu je ugrađena naborana čelična cijev radi što manje težine. Zahvaljujući kompaktnom dizajnu, osmišljenom radi što lakše uporabe na radnom mjestu i efikasnog odstranjivanja para moći ćete postizati savršene rezultate. Dostupni su također i gorionici sa visokim protokom zraka za posebne uvijete



► Push-Pull gorionici za MIG/MAG zavarivanje

Kod naših standardnih push-pull gorionika za MIG/MAG zavarivanje, žica prolazi kroz standardne pogonske/prijenosne kotačiće. Kotačići su maksimalnog promijera kako bi pristajali u ručku te omogućili bolji prolaz žice. Gorionici mogu biti opremljeni sa 1 ili 2 potencijometara i elektroničkim biračem programa.

► TBi PP 360



Zračno hlađeni gorionici isporučuju se u ravnoj izvedbi ili pod kutem od 40 sa izmjenjivo savijenim vratom. Dostupan je u verziji sa 1 ili 2 potencijometra ili elektroničkim biračem programa
Opterećenje: Miješani plin 230 A (60%)
Promjer žice: 0,8-1,6 mm
Brzina protočnosti: 12 l/min

► TBi PP 411



Vodeno hlađeni Push-pull gorionik sa ravnim vratom ili izmjenjivo savitljivim vratom pod kutem od 40. Dostupan je u verziji sa 1 ili 2 potencijometra ili elektroničkim biračem programa.
Opterećenje: Miješani plin 320 A (100%)
Promjer žice: 0,8-1,6 mm
Brzina protočnosti: 14 l/min

► Powerpull gorionici za MIG/MAG zavarivanje

Revolucionarni TBi PowerPull sustav za prijenos žice: manji, lakši i bolji u slučajevima kad postoji mogućnost ugradnje ove pogonske/prijenosne jedinice. Planetarna glava je srce prijenosne jedinice i sadrži dva precizna kotačića koji su postavljeni pod fiksnim kutem u odnosu na žicu i kruže oko žice. Na taj način se postiže stalan kontakt između kotačića i žice kao i šire područje dodira u usporedbi sa točkom dodira kod standardnih prijenosnih jedinica sa 2 ili 4 kotačića. Na taj se način mogu dovesti do točke zavarivanja (bez deformiranja) čak i vrlo mekane aluminijske žice u kabelu duljine do 25 m i to bez ikakvog pomoćnog pogona/prijenosa.

► TBi PPP 7G



TBi PPP 7G – zračno hlađeni TBi PowerPull gorionik sa mijenjajućim vratom TBi 7G DR
Opterećenje: Miješani plin 325 A (60%)
Promjer žice: 0,8-1,6 mm
Brzina protočnosti: 14 l/min

► TBi PPP 7W



TBi PPP 7W – vodeno hlađeni TBi PowerPull gorionik sa mijenjajućim vratom TBi 7W DR
Opterećenje: Miješani plin 380 A (100%)
Promjer žice: 0,8-1,6 mm
Brzina protočnosti: 14 l/min

► Potrošni dijelovi za MIG/MAG zavarivanje

► TBi 150 (FX, DR)

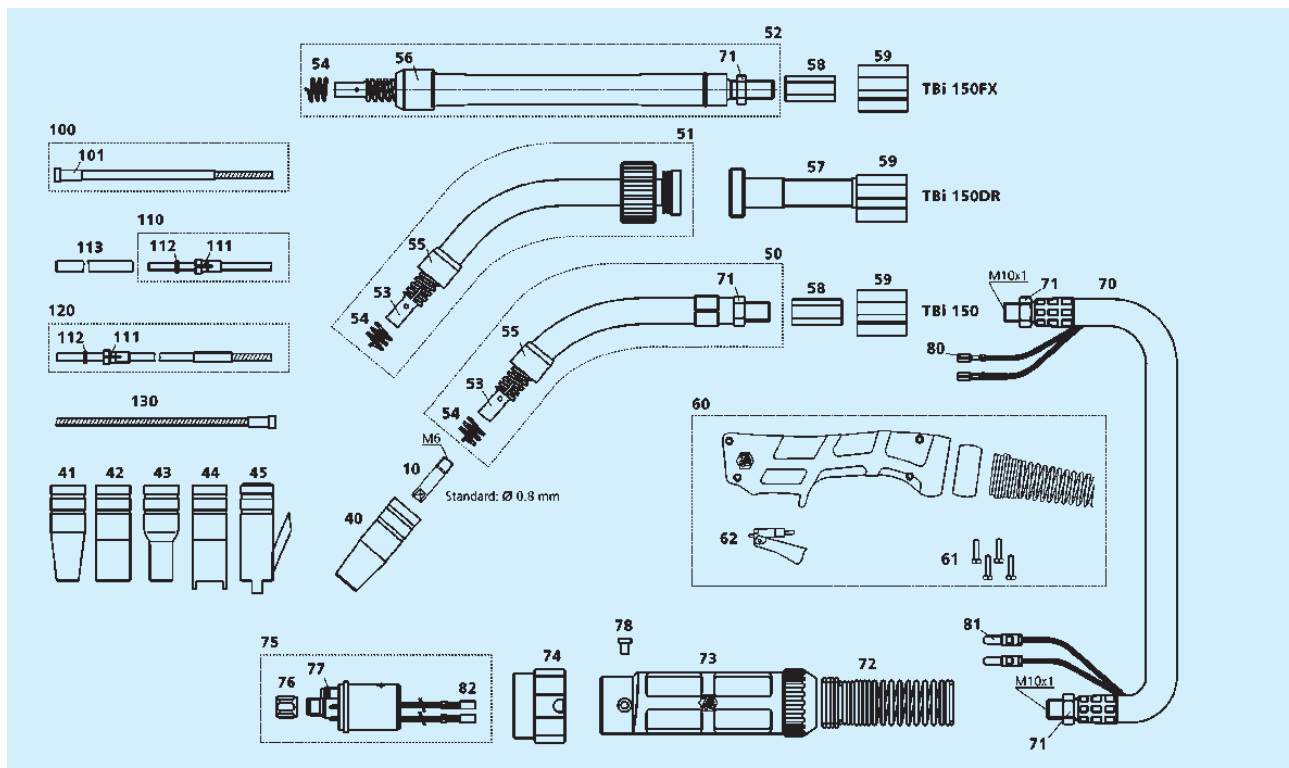

► Sapnice kontaktne

10 Sapnica kontaktna M6X25, Ecu	340P	1073*
10 Sapnica kontaktna M6X25, CuCrZr	340P	3073*
10 Sapnica kontaktna M6X25, Alu, Ecu	341P	1073*

► Sapnice plinske

40 Sapnica plinska con. diam. 12.0 mm	345P012002
40 Sapnica plinska con. diam. 12.0 mm long insul.	345P012402
41 Sapnica plinska con. diam. 9.5 mm	345P013002
42 Sapnica plinska cyl. diam. 16.0 mm	345P011002
42 Sapnica plinska cyl. diam. 16.0 mm Long insl.	345P011402
43 Sapnica oblim boce diam. 12.5 mm	345P014002
44 Sapnica za točkasto zavarivanje diam. 16.0 mm long.insul.	345P015502
45 Nozzle for nails diam. 16 mm	

► Rezervni dijelovi

50 Vrat gorionika TBi 150, 50	102P001002
51 Vrat gorionika Tbi 150 DR (okretni), 45	102P001029
52 Vrat gorionika Tbi 150 FX (fleksibilan)	102P001021
53 Držač sapnice Tbi 150 w/o opružni	102P002037
54 Opruga TBi 140/145/150	102P002011
55 Izolator glave 140/145/150	102P002003
56 Izolator glave 150 FX	102P002036
57 Držač za DR (okretni) vrat	600P101045
58 Mesingano tijelo M10X1	600P002126
59 PVC tijelo	600P002017
60 Ručka plava, zračno hlađenje, komplet	380P220400

61 Vijci M 3.5X14	100P008413
62 Prekidač, crveni, 2 pola	385P021016
70 Tbi fleksibilni koaksijalni kabel 16 mm2	360P1611_0*
71 Šesterokutna matica M10X1	101P002005
72 Opružni držač mali 16-50 mm2	600P102099
73 Držač kabela komplet (2 kom)	701P001045
74 PVC priključak - matica	701P002081
75 Centralni priključak ESG komplet, 2 pola, fleksibilni priključci	701P001048
76 Matica M10X1	701P002005
77 Brtva O-ring 4.0X1.0 mm (plinski spoj)	365P100040
78 Vijak M4X6	100P008401
80 Stopice, ravne	375P000023
81 Izolatorski priključak, muški, okrugli	375P000004
82 Izolatorski priključak, ženski, okrugli	375P000003

► Vodilice žice

100 Vodilica žice bijela (x.40m) za žicu 0.6-0.9	324P1338_4*
100 Vodilica žice plava (x.40m) za žicu 0.8-1.0	324p1545_4*
101 Priključak za vodilicu 1.3X3.8 mm	330P015040
101 Priključak za vodilice dia. 4.5 mm	330P025045
110 Teflonska vodilica plava (x.50 m) za žicu 0.6-0.9	326P1540_5*
111 Collet za teflonsku i PA vodilicu 2.0x4.0 mm	331P020040
112 Brtva O-ring 3.50X1.50 mm (teflonska vodilica)	365P150035
113 Držač 5X4.4 mm, =150 mm	329P544150
120 Pa-alu vodilica žice (x.50 m) za žicu 1.0-1.2	328P2040_A*
130 Uložak za Tbi DR vrat gorionika	322P204005

► standardni dijelovi

* na neispunjen dio, molimo vas unesite odgovarajuće informacije za dužinu gorionika ili promjer žice, npr O8 za 0.8 mm ili 3 za 3 m



► TBi 250 (FX, DR)

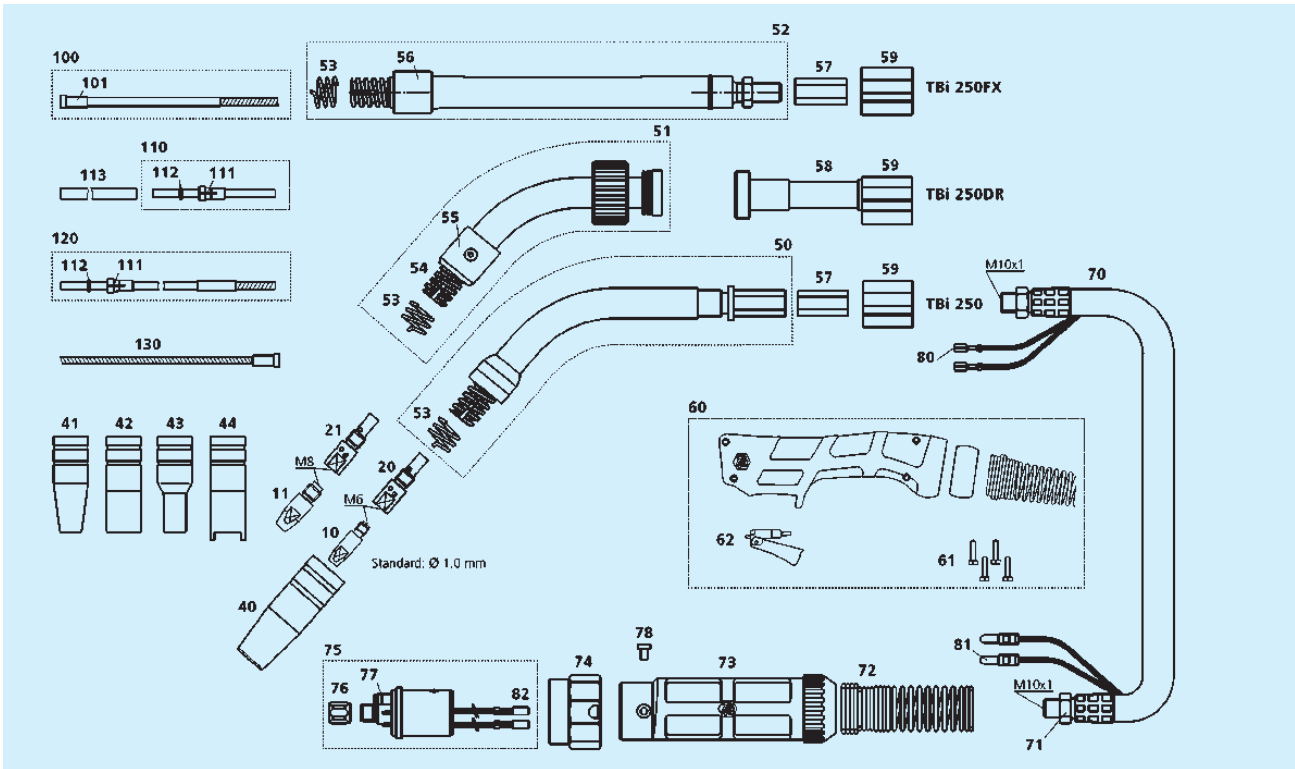

► Sapnice kontaktne

10 Sapnica kontaktna M6X28, Ecu	340P_1069*
10 Sapnica kontaktna M6X28, CuCrZr	340P_3069*
10 Sapnica kontaktna M6X28 Alu, Ecu	341P_1069*
11 Sapnica kontaktna M8X30, Ecu	340P_1262*
11 Sapnica kontaktna M8X30, CuCrZr	340P_3262*
11 Sapnica kontaktna M8X30 Alu, Ecu	341P_1262*

► Usta gorionika

20 Usta gorionika M6 / L=35 mm	342P006003
21 Usta gorionika M8 / L=35 mm	342P008003

► Sapnice plinske

40 Sapnica plinska con. diam. 15.0 mm	345P012003
40 Sapnica plinska con. diam. 15.0 mm long insul.	345P012303
41 Sapnica plinska con. diam. 11.0 mm	345P013003
42 Sapnica plinska cyl. diam. 20.0 mm	345P011003
42 Sapnica plinska cyl. diam. 20.0 mm long insl.	345P011303
43 Sapnica oblim boce diam. 14.0 mm	345P014003
43 Sapnica oblim boce diam. 11.0 mm	345P014303
44 Sapnica za točkasto zavarivanje diam. 18.0 mm long insul.	345P015503

► Rezerni dijelovi

50 Vrat gorionika TBi 250, 50	104P001008
51 Vrat gorionika TBi 250 DR (okretni), 45	104P001038
52 Vrat gorionika Tbi 250 FX (fleksibilan)	104P001031
53 Opruga TBi 250/252/351	103P002006
54 Držać sapnice TBi 250 DR	103P102031
55 Izolator glave TBi 250 DR	103P002032
56 Izolator glave TBi 250 FX	104P002018

57 Mesingano tijelo M10X1	600P002126
58 Držać za DR (okretni) vrat	600P101045
59 PVC tijelo	600P002017
60 Ručka plava, zračno hlađenje, komplet	380P220400
61 Vijci M 3.5X14	100P008413
62 Prekidač, crveni, 2 pola	385P021016
70 Tbi fleksibilni koaksijalni kabel 25 mm2	360P2511_0*
71 Šesterokutna matica M10X1	101P002005
72 Opružni držać mali 16-50 mm2	600P102099
73 Držać kabela komplet (2 kom)	701P001045
74 PVC priključna matica	701P002081
75 Centralni adapter ESG komplet, 2 pola, fleksibilni priključci	701P001048
76 Matica M10X1	701P002005
77 Brtva O-ring 4.0X1.0 mm (plinski spoji)	365P100040
78 Vijak M4X6	100P008401
80 Stopice, ravne	375P000023
81 Izolatorski priključak, muški, okrugli	375P000004
82 Izolatorski priključak, ženski, okrugli	375P000003

► Vodilice žica

100 Vodilica žice plava (x.40m) za žicu 0.8-1.0	324P1545_4*
100 Vodilica žice crvena (x.40m) za žicu 1.0-1.2	324P2045_4*
101 Priključak za vodiлицu dia. 4.5 mm	330P025045
110 Teflonska vodilica plava (x.50 m) za žicu 0.6-0.9	326P1540_5*
110 Teflonska vodilica crvena (x.50 m) za žicu 1.0-1.2	326P2040_5*
111 Priključak za teflonsku i PA vodiлицu 2.0x4.0 mm	331P020040
112 Brtva O-ring 3.50X1.50 mm (teflonska vodilica)	365P150035
113 Držać 5X4.4 mm, L=150 mm	329P544150
120 Pa-Alu vodilica žice (x.50 m) za žicu 1.0-1.2	328P2040_A*
130 Uložak za Tbi DR vrat gorionika	322P204005

► standardni dijelovi

* na neispunjen dio, molimo vas unesite odgovarajuće informacije za dužinu gorionika ili promjer žice, npr 08 za 0.8 mm ili 3 za 3 m

► TBi 360 (DR)

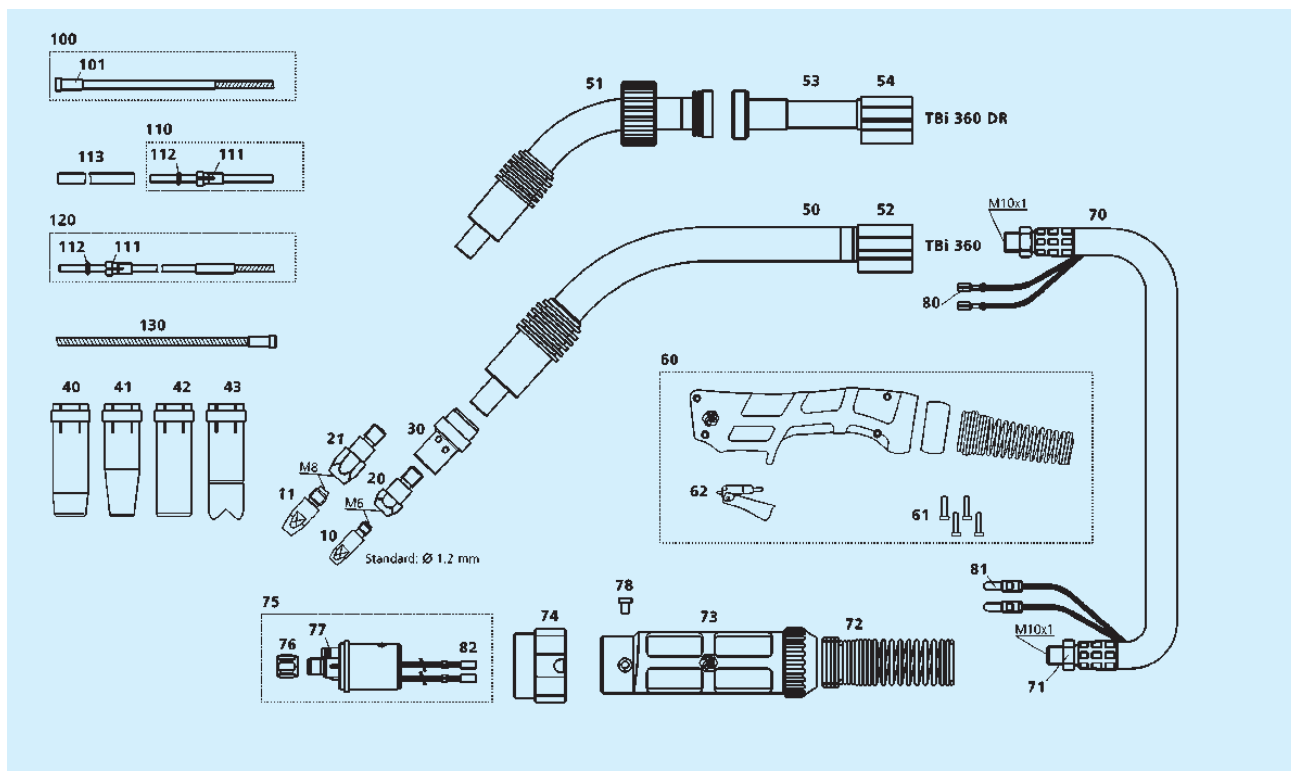

► Sapnice kontaktne

10 Sapnica kontaktna M6x28, Ecu	340P_1069*
10 Sapnica kontaktna M6x28, CuCrZr	340P_3069*
10 Sapnica kontaktna M6x28, Alu, Ecu	341P_1069*
11 Sapnica kontaktna M8x30, Ecu	340P_1262*
11 Sapnica kontaktna M8x30, CuCrZr	340P_3262*
11 Sapnica kontaktna M8x30, Alu, Ecu	341P_1262*

► Usta gorionika

20 Usta gorionika M6 / L=28 MM	342P006014
20 Usta gorionika M6 / L=32 MM	342P006114
21 Usta gorionika M8 / L=28 MM	342P008014
21 Usta gorionika M8 / L=34 MM	342P008114

► Razdjelnici plina

30 Razdjelnik plina, bijeli	114P002003
30 Razdjelnik plina, keramički	114P002005
30 Razdjelnik plina, crni	114P002007
30 Razdjelnik plina, smeđi	114P002011

► Sapnice plinske

40 Sapnica plinska con. diam. 16.0 mm	345P012010
41 Sapnica plinska con. diam. 12.0 mm	345P013010
42 Sapnica plinska cyl. diam. 20.0 mm	345P011010
44 Sapnica za točkasto zavarivanje diam. 20.0 mm	345P015010

► Rezevni dijelovi

50 Vrat gorionika TBi 360, 50	114P001001
51 Vrat gorionika Tbi 360 DR (okretni), 45	114P001015
52 PVC tijelo	600P002018
53 Držač za DR (okretni) vrat	600P101045

54 PVC tijelo	600P002017
60 Ručka plava, zračno hlađenje, komplet	380P220400
61 Vijci M 3.5X14	100P008413
62 Prekidač, crveni, 2 pola	385P021016
70 Tbi fleksibilni koaksijalni kabel 50 mm2	360P5011_0*
71 Šesterokutna matica M10x1	101P002005
72 Opužni držač mali 16-50 mm2	600P102099
73 Držač kabela komplet (2 kom)	701P001045
74 Prikjučna matica	701P001013
75 Centralni priključak ESG komplet, 2 pola, fleksibilni priključci	701P001048
76 Matica M10X1	701P002005
77 Brtva O-ring 4.0X1.0 mm (plinski spoj)	365P100040
78 Vijak M4X6	100P008401
80 Stopice, ravne	375P000023
81 Izolatorski priključak, muški, okrugli	375P000004
82 Izolatorski priključak, ženski, okrugli	375P000003

► Vodilice žice

100 Vodilica žice crvena (x.40m) za žicu 1.0-1.2	324P2045_4*
100 Vodilica žice žuta (x.40m) za žicu 1.2-1.6	324P2545_4*
101 Priključak za vodilicu dia. 4.5 mm	330P025045
110 Teflonska vodilica crvena (x.50 m) za žicu 1.0-1.2	326P2040_5*
110 Teflonska vodilica žuta (x.50 m) za žicu 1.2-1.	326P2747_5*
111 Priključak za teflonsku i PA vodilicu 2.0x4.0 mm	331P020040
111 Priključak za teflonsku i PA vodilicu 2.7x4.7 mm	331P027047
112 Brtva O-ring 3.50X1.50 mm (teflonska vodilica)	365P150035
113 Držač 5X4.4 mm, =150 mm	329P544150
120 Pa-Alu vodilica žice (x.50 m) za žicu 1.0-1.2	328P2040_A*
130 Uložak za Tbi DR vrat gorionika	322P204005

► standardni dijelovi

* na neispunjen dio, molimo vas unesite odgovarajuće informacije za dužinu gorionika ili promjer žice, npr 08 za 0.8 mm ili 3 za 3 mm



► TBI 411 / 511

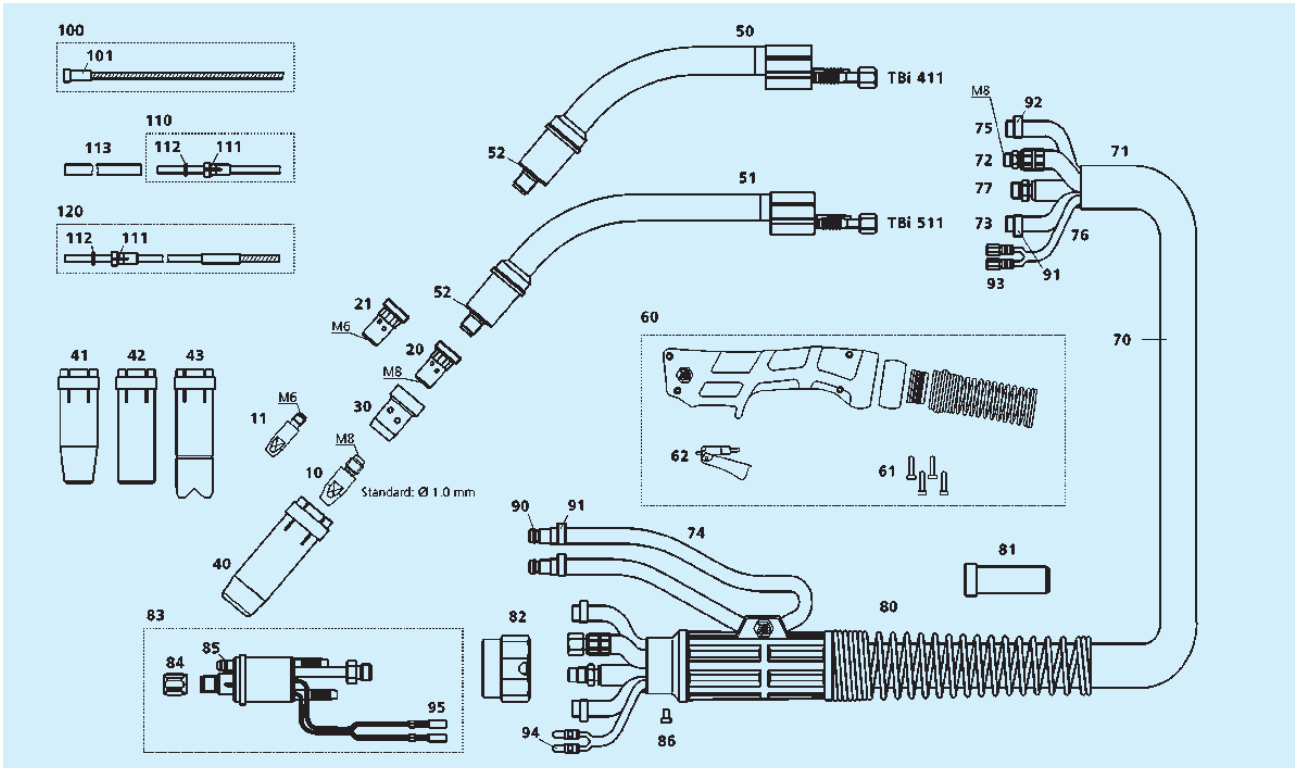

► Sapnice kontaktne

10 Sapnica kontaktna M8x30, Ecu	340P_1262*
10 Sapnica kontaktna M8x30, CuCrZr	340P_3262*
10 Sapnica kontaktna M8x30, Alu, Ecu	341P_1262*
11 Sapnica kontaktna M6x28, Ecu	340P_1069*
11 Sapnica kontaktna M6x28, CuCrZr	340P_3069*
11 Sapnica kontaktna M6x28, Alu, Ecu	341P_1069*

► Usta gorionika

20 Usta gorionika M8 / L=25 mm	342P008033
20 Usta gorionika M8 / L=29 mm	342P008133
21 Usta gorionika M6 / L=25 mm	342P006033
21 Usta gorionika M6 / L=29 mm	342P006133

► Razdjelnici plina

30 Razdjelnik plina, bijeli	130P002017
30 Razdjelnik plina, keramički	130P002019
30 Razdjelnik plina, crni	130P002026
30 Razdjelnik plina, smeđi	130P002031

► Sapnice plinske

40 Sapnica plinska con. diam. 16.0 mm	345P012030
41 Sapnica plinska con. diam. 14.0 mm	345P013030
42 Sapnica plinska cyl. diam. 20.0 mm	345P011030
44 Sapnica za točkasto zavarivanje diam. 20.0 mm	345P015030

► Rezevni dijelovi

50 Vrat gorionika TBI 411, 50	133P001001
51 Vrat gorionika TBI 511, 50	134P001001
52 Izolacijska podloška	130P002004
60 Rukohvat plavi, vodom hlađeni, komplet	380P220401
61 Vijci M 3.5x14	100P008413
62 Prekidač, crveni, 2 pola	385P021016
70 Kabel, sklop "classic"	122P4045_0*

71 Vanjska navlaka 25x1.5 mm, komplet	307P2528_A*
72 Strujni kabel "Classic"	314P1621_0*
73 PVC - kabel vode, plavi 5x1.5 mm	303P050000
74 PVC - kabel vode, crveni 5x1.5 mm	303P060000
75 PVC-kabel plina, crni 4.5x1.5 mm	302P010000
76 Upravljački kabel x.30 m, komplet	301P2304_0*
77 Cijev za spiralnu vodilicu žice žuta "Classic"	356P0401_0*
80 Držač kabla 3 dijela komplet sa oprugom	701P101071
81 Držač kabla 70 mm2	600P002107
82 Prikjučna matica	701P001013
83 Centralni priključak ESG komplet, 2 pola, fleksibilni priključci	701P001049
84 Matica M10x1	701P002005
85 Brtva O-ring 4.0X1.0 mm (plinski spoji)	365P100040
86 Vijak M4X6	100P008401
90 Brza spojnica	701P002064
91 373P100095	
92 371P000087	
93 Stopice, ravne	375P000023
94 Izolatorski priključak, muški, okrugli	375P000004
95 Izolatorski priključak, ženski, okrugli	375P000003

► Vodilice žice

100 Vodilica w/o žice (x.40m) za žicu 1.0-1.2	322P2045_4*
100 Vodilica žice w/o (x.40m) za žicu 1.4-1.6	322P2545_4*
101 Priključak za vodilicu dia. 4.5 mm	330P025045
110 Teflonska vodilica crvena (x.50 m) za žicu 1.0-1.2	326P2040_5*
110 Teflonska vodilica žuta (x.50 m) za žicu 1.2-1.6	326P2747_5*
111 Priključak za teflonsku i PA vodilicu 2.0x4.0 mm	331P020040
111 Priključak za teflonsku i PA vodilicu 2.7x4.7 mm	331P027047
112 Brtva O-ring 3.50X1.50 mm (teflonska vodilica)	365P150035
113 Držač 5X4.4 mm, =150 mm	329P544150
120 Pa-Alu vodilica žice (x.50 m) za žicu 1.0-1.2	328P2040_4*
120 Pa-Alu vodilica žice (x.50 m) za žicu 1.2-1.6	328P2347_A*
120 Pa-Alu vodilica žice (x.50 m) za žicu 2.0-2.4	328P2947_A*

► standardni dijelovi

* na neispunjen dio, molimo vas unesite odgovarajuće informacije za dužinu gorionika ili promjer žice, npr 08 za 0.8 mm ili 3 za 3 m

► TIG gorionici (zračno hlađenje)



TBi SR 9 (FX) TBi SR 17 (FX) TBi SR 26 (FX) TBi SR 24G

	M12x1	Standard Standard, FX	415P09 0 413P09 0	415P17 0 413P17 0	415P26 0 413P26 0	415P23 0 -
	G 1/4"	Standard Standard, FX	415P09 2 413P09 2	415P17 2 413P17 2	415P26 2 413P26 2	415P23 2 -
	G 3/8"	Standard Standard, FX	415P09 3 413P09 3	415P17 3 413P17 3	415P26 3 413P26 3	415P23 3 -
	TSB 10/25 (Ø 9 mm)	Standard Standard, FX	415P09 3B 413P09 3B	415P17 3B 413P17 3B	415P26 3B 413P26 3B	415P23 3B -
	TSB 35/50 (Ø 13 mm)	Standard Standard, FX	415P09 3C 413P09 3C	415P17 3C 413P17 3C	415P26 3C 413P26 3C	415P23 3C -
	TSB 10/25 Mono (Ø 9 mm)	Standard Standard, FX	415P09 B 413P09 B	415P17 B 413P17 B	415P26 B 413P26 B	* -
	TSB 35/50 Mono (Ø 13 mm)	Standard Standard, FX	415P09 C 413P09 C	415P17 C 413P17 C	415P26 C 413P26 C	* -
	Euro-WTG-5	Standard Standard, FX	415P09 Y 413P09 Y	415P17 Y 413P17 Y	415P26 Y 413P26 Y	415P23 Y -
	Euro-GZ	Standard Standard, FX	415P09 9 413P09 9	415P17 9 413P17 9	415P26 8 413P26 8	415P23 9 -

Dostupni su priključci gorionika za sve vrste izvora, npr, za Esab, SAF-Oerlikon, Kemooi, Lorc itd

Navešti vrstu prekidača

C

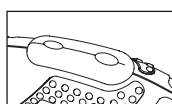

Dvostruka funkcija prekidača/dvostruki prekidač

P

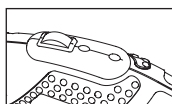

Dvostruka funkcija prekidača sa potenc. 10 kΩ

D

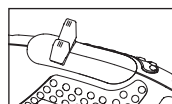

Dvostruka poluga



TBi SR 25G FX TBi SR 9 V (FX) TBi SR 17 V (FX) TBi SR 26 V (FX) TBi SR 9P (Aut) TBi SR 26P (Aut) TBi Aut 22G

- 413P25 0 0	405P09V 0 403P09V 0	405P17V 0 403P17V 0	405P26V 0 403P26V 0	491P097 0 -	491P267 0 -	491P237 0 -
- 413P25 2 2	405P09V 2 403P09V 2	405P17V 2 403P17V 2	405P26V 2 403P26V 2	491P097 0 -	491P267 2 -	491P237 2 -
- 413P25 3 3	405P09V 3 403P09V 3	405P17V 3 403P17V 3	405P26V 3 403P26V 3	491P097 0 -	491P267 3 -	491P237 3 -
- 413P25 3B	405P09V3B 403P09V3B	405P17V3B 403P17V3B	405P26V3B 403P26V3B	491P0973B -	- -	491P2373B -
- 413P25 3C	405P09V3C 403P09V3C	405P17V3C 403P17V3C	405P26V3C 403P26V3C	491P0973C -	491P2673C -	491P2373C -
- *	* *	* *	* *	* -	* -	491P237 B -
- *	* *	* *	* *	* -	* -	491P237 C -
- 413P25 Y	* *	* *	* *	* -	* -	* -
- 413P25 9	* *	* *	* *	491P09709 -	491P26708 -	* -

Navesti tip kabela

1 Gumeni plašt (standard)

L Kožna presvlaka na početku (0.6m), gumeni plašt

T Tekstilni plašt

Navesti zahtijevanu dužinu kabela

4 4 m

8 8 m

* Šifra artikla na zahtijev



► TIG gorionici (zračno hlađenje)



			TBi SR 18 (FX)	TBi SR 20 (FX)	TBi SR 21	TBi SR 24W (FX)
	M12x1	Standard Standard, FX	415P18 0 413P18 0	415P20 0 413P20 0	415P21 0 -	415P24 0 413P24 0
	G 1/4"	Standard Standard, FX	415P18 2 413P18 2	415P20 2 413P20 2	415P21 2 -	415P24 2 413P24 2
	G 3/8"	Standard Standard, FX	415P18 3 413P18 3	415P20 3 413P20 3	415P21 3 -	415P24 3 413P24 3
	TSB 35/50 (Ø 13 mm)	Standard Standard, FX	415P18 C 413P18 C	415P20 C 413P20 C	415P21 C -	415P24 C 413P24 C
	Euro-WTW-5	Standard Standard, FX	415P18 Y 413P18 Y	415P20 Y 413P20 Y	415P21 Y -	415P24 Y 413P24 Y
	Euro-WZ-O	Standard Standard, FX	415P18 5 413P18 5	415P20 5 413P20 5	415P21 5 -	415P24 5 413P24 5

Dostupni su priključci gorionika za sve vrste izvora, npr. za Esab, SAF-Oerlikon, Kemooi, Lorc itd

Navesti vrstu prekidača

C		Dvostruka funkcija prekidača/dvostruki prekidač
P		Dvostruka funkcija prekidača sa potenc. 10 kΩ
D		Dvostruka poluga



TBi SR 25W FX	TBi AW 424	TBi AW 427	TBi SR 400	TBi SR 12	TBi SR 18 V (FX)	TBi SR 20 V (FX)
- 401P25 0	414P24 0	404P27 0	415P40 0	405P12R 0	405P18V 0 403P18V 0	405P20V 0 403P20V 0
- 401P25 2	414P24 2	404P27 2	415P40 2	405P12R12	405P18V 2 403P18V 2	405P20V 2 403P20V 2
- 401P25 3	414P24 3	404P27 3	415P40 3	405P12R13	405P18V 3 403P18V 3	405P20V 3 403P20V 3
- 401P25 C	414P24 C	404P27 C	415P40 C	405P12R1C	405P18V C 403P18V C	405P20V C 403P20V C
- 401P25 Y	414P24 Y	404P27 Y	415P40 Y	405P12R1Y	405P18V Y 403P18V Y	405P20V Y 403P20V Y
- 401P25 5	414P24 5	404P27 5	415P40 5	405P12R15	405P18V 5 403P18V 5	405P20V 5 403P20V 5

Navesti tip kabela

1 Gumeni plašt (standard)

L Kožna presvlaka na početku (0.6m), gumeni plašt

T Tekstilni plašt

Navesti zahtijevanu dužinu kabela

4 4 m

8 8 m

* Šifra artikla na zahtijev



► TBi SR 9 (FX), TBi SR 20 (FX), TBi SR 21



TBi SR 9 (FX)

TBi SR 9 (FX) Zračno hlađenje

60% (10 min.)
AC: 95 A
DC: 110 A
Ø 0.5-1.6 mm



TBi SR 20 (FX)

TBi SR 20 (FX) Vodeno hlađenje

100% (10 min.)
AC: 200 A
DC: 220 A
Ø 0.5-3.2 mm



TBi SR 21

TBi SR 21 Vodeno hlađenje

100% (10 min.)
AC: 260 A
DC: 340 A
Ø 0.5-3.2 mm

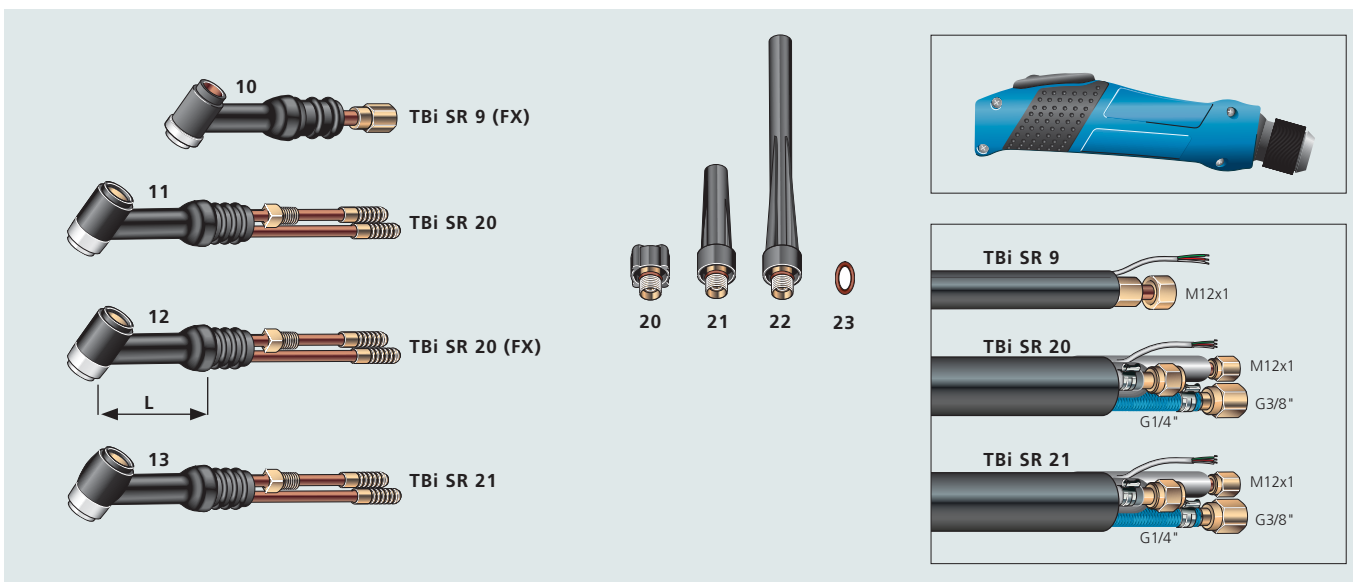

► Rezervni dijelovi

10	SR 9	Tijelo gorionika			405P090800
10	SR 9 FX	Tijelo gorionika	Fleksibilno		403P090800
11	SR 20	Tijelo gorionika			405P200800
12	SR 20 FX	Tijelo gorionika	Fleksibilno, L= 50 mm		403P200700
12	SR 20 FX-L	Tijelo gorionika	Fleksibilno, L= 75 mm		403P200850
12	SR 20 FX-LL	Tijelo gorionika	Fleksibilno, L= 100 mm		403P200750
12	SR 20 FX-XL	Tijelo gorionika	Fleksibilno, L= 125 mm		403P200800
13	SR 21	Tijelo gorionika			405P210800
20	Kapa	Kratka	L=18.0 mm	41V33	401P200100
21	Kapa	Srednja	L=53.2 mm	41V35	401P200200
22	Kapa	Duga	L=147.5 mm	41V24	401P200300
23	O-ring			98W77	365P200046

► Potrošni dijelovi

A	Izolator	Standard	598882	
B	Adapter	Jumbo gas lens	54N63-20	401P200905

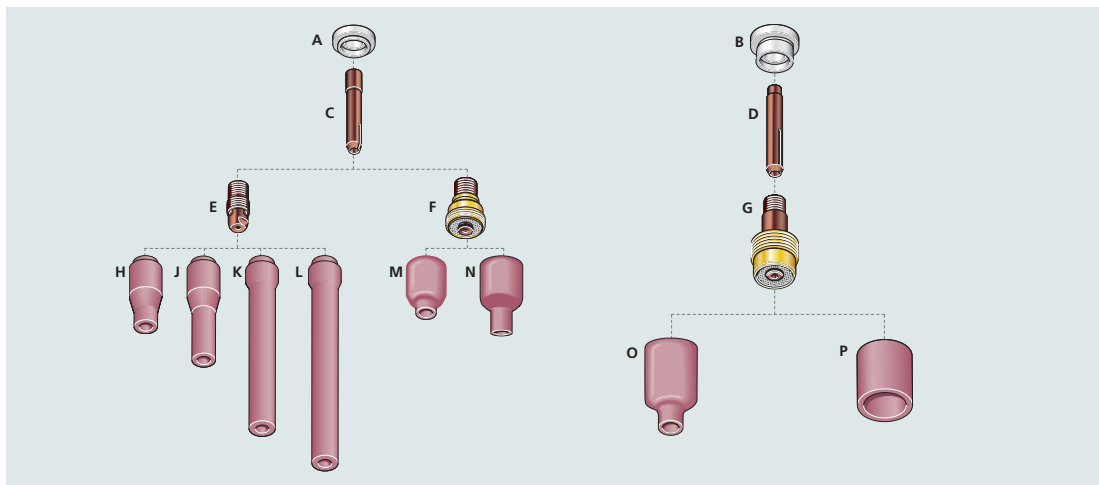

		Ø 0.5 mm Ø 0.020"	Ø 1.0 mm Ø 0.040"	Ø 1.6 mm Ø 1/16"	Ø 2.0 mm	Ø 2.4 mm Ø 3/32"	Ø 3.0 mm	Ø 3.2 mm Ø 1/8"
DRŽAČI WOLFRAM ELEKTRODE								
▶ C	Standard, L=25.4 mm	13N20 401P200599	13N21 401P200600	13N22 401P200601	- 401P200604	13N23 401P200602	- 401P200605	13N24 401P201603
D	Jumbo, L=40.1 mm	-	13N21L 401P13N21L	13N22L 401P13N22L	-	13N23L 401P13N23L	-	13N24L 401P13N24L
NOSAČI WOLFRAM ELEKTRODE								
▶ E	L=20.6 mm	13N25 401P200999	13N26 401P201000	13N27 401P201001	- 401P201005	13N28 401P201002	- 401P201006	13N29 401P201003
PLINSKO SITO								
F	Standard, L=21.5 mm	-	45V42 401P201300	45V43 401P201301	- 401P201304	45V44 401P201302	- 401P201305	45V45 401P201303
G	Jumbo, L=41.5 mm	-	45V0204S 401P201350	45V116S 401P201351	-	45V64S 401P201352	-	995795S 401P201353

		No. 3 Ø 5.0 mm Ø 3/16"	No. 4 Ø 6.5 mm Ø 1/4"	No. 5 Ø 8.0 mm Ø 5/16"	No. 6 Ø 9.5 mm Ø 3/8"	No. 7 Ø 11 mm Ø 7/16"	No. 8 Ø 12.5 mm Ø 1/2"	No. 10 Ø 16 mm Ø 5/8"
KERAMIČKE SAPNICE								
▶ H	Standard, L=30.0 mm	-	13N08 401P201106	13N09 401P201107	13N10 401P201108	13N11 401P201109	13N12 401P201110	13N13 401P201111
J	Standard, L, L=48.0 mm	796F70 401P201115	796F71 401P201116	796F72 401P201117	796F73 401P201118	-	-	-
K	Standard, XL, L=63.0 mm	-	796F75 401P201126	796F76 401P201127	796F77 401P201128	-	-	-
L	Standard, XXL, L=89.0 mm	-	796F79 401P201136	-	-	-	-	-

		No. 4 Ø 6.5 mm Ø 1/4"	No. 5 Ø 8.0 mm Ø 5/16"	No. 6 Ø 9.5 mm Ø 3/8"	No. 7 Ø 11 mm Ø 7/16"	No. 8 Ø 12.5 mm Ø 1/2"	No. 10 Ø 16 mm Ø 5/8"	No. 12 Ø 19 mm Ø 3/4"	Ø 24 mm
KERAMIČKE SAPNICE									
M	Plinsko sito L=25.5 mm	53N58 401P201400	53N59 401P201401	53N60 401P201402	53N61 401P201403	53N61S 401P201404	-	-	-
N	Plinsko sito, L L=35.0 mm	-	53N59L 401P201405	53N60L 401P201406	-	-	-	-	-
O	Jumbo plinsko sito L=48.0 mm	-	-	57N75 401P201451	-	57N74 401P201452	53N88 401P222250	53N87 401P222251	53N89-L 401P222253
P	Jumbo plinsko sito kraće L=34.0 mm	-	-	-	-	-	-	-	53N89 401P222252

▶ = Standard

► TBi SR 17 (FX), TBi SR 18 (FX), TBi SR 26



TBi SR 17 (FX)
Zračno hlađenje

60% (10 min.)
AC: 125 A
DC: 140 A
Ø 0.5-2.4 mm



TBi SR 18 (FX)
Vodeno hlađenje

100% (10 min.)
AC: 240 A
DC: 320 A
Ø 0.5-4.0 mm



TBi SR 26 (FX)
Vodeno hlađenje

60% (10 min.)
AC: 200 A
DC: 240 A
Ø 0.5-4.0 mm

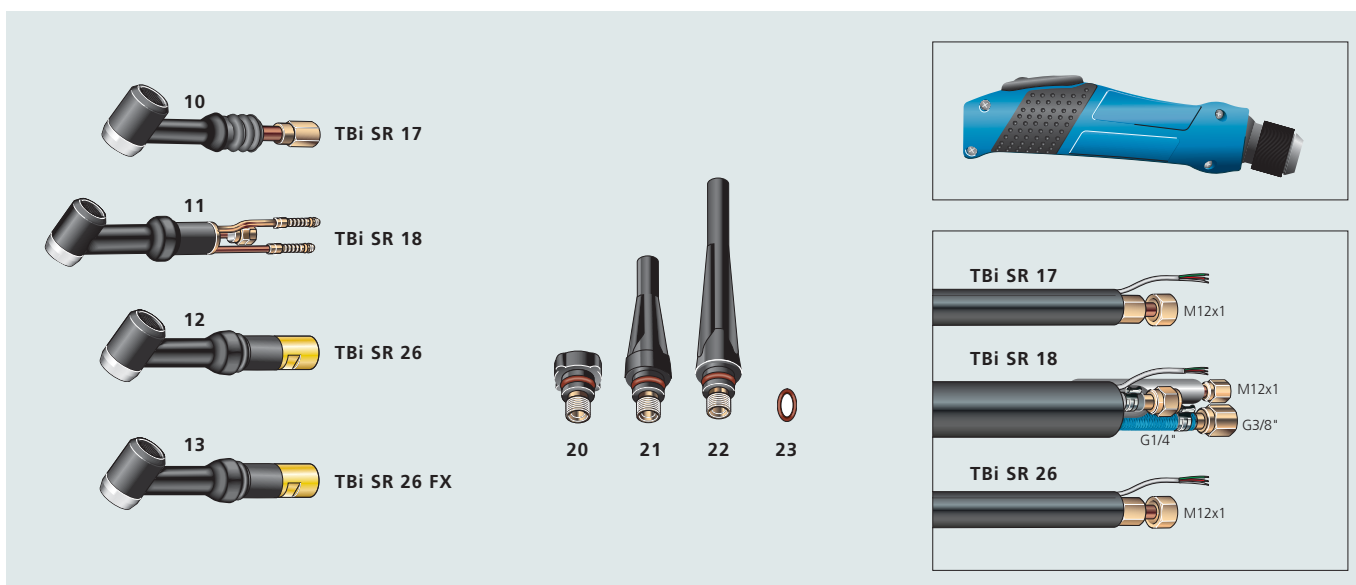

► Rezervni dijelovi

10	SR 17	Tijelo gorionika		405P170700
10	SR 17 FX	Tijelo gorionika	Fleksibilno	403P170700
11	SR 18	Tijelo gorionika		405P180702
11	SR 18 FX	Tijelo gorionika	Fleksibilno	403P180702
12	SR 26	Tijelo gorionika		405P260702
13	SR 26 FX	Tijelo gorionika	Fleksibilno	403P260702
20	Kapa	Kratka	L=25.0 mm	57Y04 402P170100
21	Kapa	Srednja	L=60.0 mm	57Y05 402P170150
22	Kapa	Duga	L=138.0 mm	57Y02 402P170200
23	O-ring			98W18 365P200096

► Potrošni dijelovi

A	Izolator	Mali	15CG20	
B	Izolator	Mali, plinsko sito		402P956100
C	Izolator	Standard	18CG	403P171000
D	Izolator	Plinsko sito	54N01	401P181100
E	Adapter	Jumbo plinsko sito	54N63	401P171105

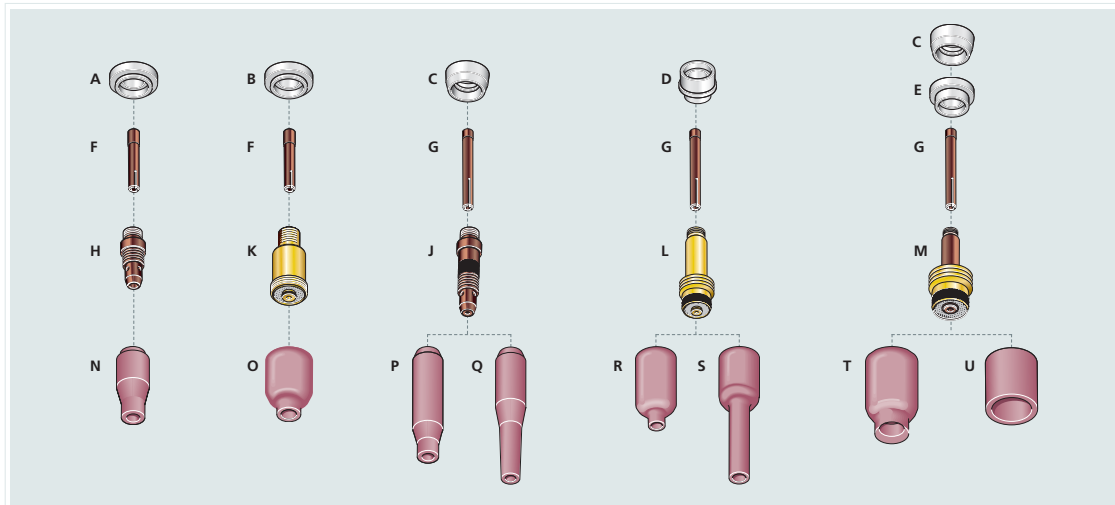

		Ø 0.5 mm Ø 0.020"	Ø 1.0 mm Ø 0.040"	Ø 1.6 mm Ø 1/16"	Ø 2.0 mm	Ø 2.4 mm Ø 3/32"	Ø 3.0 mm	Ø 3.2 mm Ø 1/8"	Ø 4.0 mm Ø 5/32"
DRŽAČI WOLFRAM ELEKTRODE									
F	Kratki L=29.3 mm	-	10N22S 402P10N23S	10N22S 402P10N23S	-	10N24S 402P10N24S	-	10N25S 402P10N25S	-
G	Standard L=50.0 mm	10N21 402P170499	10N22 402P170500	10N23 402P170502	402P170506	10N24 402P170503	402P170507	10N25 402P170504	54N20 402P170505
NOSAČ WOLFRAM ELEKTRODE									
H	Kratki L=24.5 mm	-	17CB21 402P17CB21	17CB22 402P17CB22	-	17CB23 402P17CB23	-	17CB24 402P17CB24	-
J	Standard L=47.0 mm	10N29 401P180997	10N30 401P180998	10N31 401P180999	401P181003	10N32 401P181000	401P181004	10N28 401P181001	406488 401P181002
PLINSKO SITO									
K	Kratki L=21.5 mm	-	-	-	-	-	-	-	-
L	Standard L=48.5 mm	-	45V24 401P181299	45V25 401P181300	401P181304	45V26 401P181301	401P181305	45V27 401P181302	45V28 401P181303
M	Jumbo L=50.0 mm	-	45V0204 401P181350	45V116 401P181351	-	45V64 401P181352	-	995795 401P181353	45V63 401P181354

		No. 4 Ø 6.5 mm Ø 1/4"	No. 5 Ø 8.0 mm Ø 5/16"	No. 6 Ø 9.5 mm Ø 3/8"	No. 7 Ø 11 mm Ø 7/16"	No. 8 Ø 12.5 mm Ø 1/2"	No. 10 Ø 16 mm Ø 5/8"	No. 12 Ø 19 mm Ø 3/4"	Ø 24.0 mm
KERAMIČKE SAPNICE									
N	Kratka L=30.0 mm	13N08 401P201106	13N09 401P201107	13N10 401P201108	13N11 401P201109	13N12 401P201110	13N13 401P201111	-	-
O	Kratka (sito) L=25.5 mm	53N58 401P201400	53N59 401P201401	53N60 401P201402	53N61 401P201403	53N61S 401P201404	-	-	-
P	Standard L=47.0 mm	10N50 401P170907	10N49 401P170908	10N48 401P170909	10N47 401P170910	10N46 401P170911	10N45 401P170912	10N44 401P170913*	-
Q	Standard, L L=76.0 mm	10N50L 401P170923	10N49L 401P170914	10N48L 401P170915	10N47L 401P170916	-	-	-	-
R	Sito L=42.0 mm	54N18 401P222200	54N17 401P222201	54N16 401P222202	54N15 401P222203	54N14 401P222204	-	54N19 401P222206	-
S	Sito, L L=76.0 mm	54N18 L 401P222211	54N17 L 401P222207	54N16 L 401P222208	54N15 L 401P222209	54N14 L 401P222210	-	-	-
T	Jumbo sito L=48.0 mm	-	-	57N75 401P201451	-	57N74 401P201452	53N88 401P222250	53N87 401P222251	53N89-L 401P222253
U	Jumbo sito (kraće) L=34.0 mm	-	-	-	-	-	-	-	53N89 401P222252

* L=50.0 mm

► = Standard



► TBi SR 24G, TBi SR 24W (FX)



TBi SR 24G / TBi SR 24W

TBi SR 24G Zračno hlađenje

60% (10 min.)
AC: 95 A
DC: 110 A
Ø 0.5-1.6 mm

TBi SR 24W (FX) Vodeno hlađenje

100% (10 min.)
AC: 125 A
DC: 140 A
Ø 0.5-2.4 mm

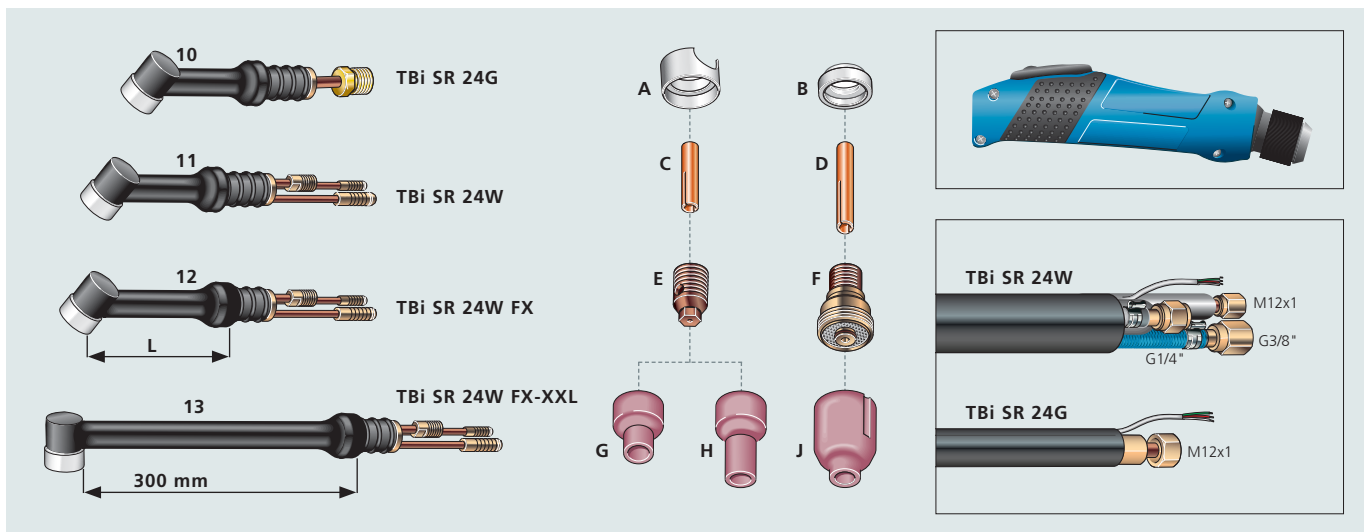

10	SR 24G	Tijelo gorionika		405P240800
11	SR 24W	Tijelo gorionika		405P240850
12	SR 24W FX	Tijelo gorionika	Fleksibilno, L=75 mm	Standard 403P240700
12	SR 24W FX-L	Tijelo gorionika	Fleksibilno, L=100 mm	403P240750
12	SR 24W FX-XL	Tijelo gorionika	Fleksibilno, L=125 mm	403P240701
13	SR 24W FX-XXL	Tijelo gorionika	Fleksibilno, L=300 mm	403P240770
A	Izolator			53N22 401P240700
B	Izolator		Sito	53n66 401p240701

	Ø 0.5 mm Ø 0.020"	Ø 1.0 mm Ø 0.040"	Ø 1.6 mm Ø 1/16"	Ø 2.4 mm Ø 3/32"
--	----------------------	----------------------	---------------------	---------------------

DRŽAČI WOLFRAM ELEKTRODE

► C	L=14.0 mm	53N15 401P240500	53N16 401P240501	53N14 401P240502	24C332 401P240505
D	Sito L=23.0 mm	-	53N63 401P240802	53N64 401P240803	24GLC332 401P240805

NOSAČ WOLFRAM ELEKTRODE

► E	L=12.0 mm	53N17 401P241000	53N18 401P241001	53N19 401P241002	24CB332 401P241003
-----	-----------	---------------------	---------------------	---------------------	-----------------------

SITO

F	L=21.5 mm	-	45V42 401P201300	45V43 401P201301	45V44 401P201302
---	-----------	---	---------------------	---------------------	---------------------

	No. 4 Ø 6.5 mm Ø 1/4"	No. 5 Ø 8.0 mm Ø 5/16"	No. 6 Ø 9.5 mm Ø 3/8"	No. 7 Ø 11 mm Ø 7/16"	No. 8 Ø 12.5 mm Ø 1/2"
--	-----------------------------	------------------------------	-----------------------------	-----------------------------	------------------------------

KERAMIČKE SAPNICE

► G	Standard, L=16.5 mm	53N24 401P240900	53N25 401P240901	53N27 401P240902	-	-
H	Standard, duža L=29.0 mm	53N24L 401P240903	-	53N26L 401P240904	-	-
J	Sito L=25.5 mm	53N58 401P201400	53N59 401P201401	53N60 401P201402	53N61 401P201403	53N61S 401P200404



► TBi SR 25G FX, TBi SR 25W FX



TBi SR 25G FX / TBi SR 25W FX

TBi SR 25G FX Zračno hlađenje

60% (10 min.)
AC: 95 A
DC: 110 A
Ø 0.5-2.4 mm

TBi SR 25W FX Vodeno hlađenje

100% (10 min.)
AC: 125 A
DC: 140 A
Ø 0.5-3.2 mm

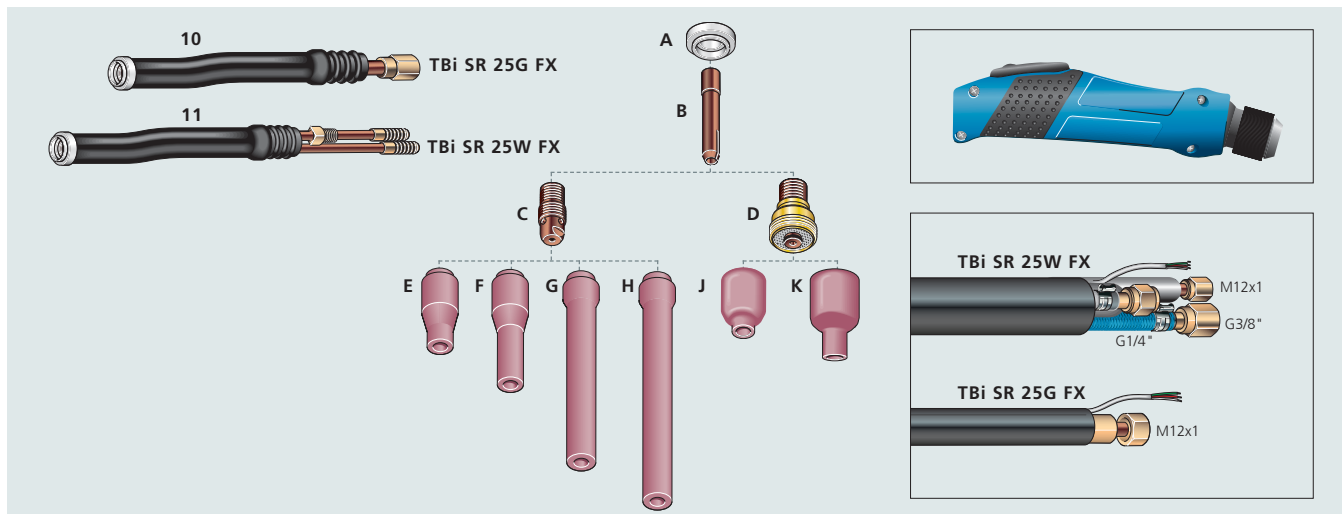

► Rezervni dijelovi

10	SR 25G FX	Tijelo gorionika	Fleksibilno	401P250200
11	SR 25W FX	Tijelo gorionika	Fleksibilno	401P251200
A	Izolator			598882-D 401P200950

		Ø 0.5 mm Ø 0.020"	Ø 1.0 mm Ø 0.040"	Ø 1.6 mm Ø 1/16"	Ø 2.0 mm	Ø 2.4 mm Ø 3/32"	Ø 3.0 mm	Ø 3.2 mm Ø 1/8"
DRŽAČI WOLFRAM ELEKTRODE								
► B	Standard, L=25.4 mm	13N20 401P200599	13N21 401P200600	13N22 401P200601	- 401P200604	13N23 401P200602	- 401P200605	13N24 401P200603
NOSAČ WOLFRAM ELEKTRODE								
► C	L=20.6 mm	13N25 401P200999	13N26 401P201000	13N27 401P201001	- 401P201005	13N28 401P201002	- 401P201006	13N29 401P201003
PLINSKO SITO								
D	L=21.5 mm	-	45V42 401P201300	45V43 401P201301	- 401P201304	45V44 401P201302	- 401P201305	45V45 401P201303

		No. 3 Ø 5.0 mm Ø 3/16"	No. 4 Ø 6.5 mm Ø 1/4"	No. 5 Ø 8.0 mm Ø 5/16"	No. 6 Ø 9.5 mm Ø 3/8"	No. 7 Ø 11 mm Ø 7/16"	No. 8 Ø 12.5 mm Ø 1/2"	No. 10 Ø 16 mm Ø 5/8"
KERAMIČKE SAPNICE								
► E	Standard, L=30.0 mm	-	13N08 401P201106	13N09 401P201107	13N10 401P201108	13N11 401P201109	13N12 401P201110	13N13 401P201111
F	Standard, L, L=48.0 mm	796F70 401P201115	796F71 401P201116	796F72 401P201117	796F73 401P201118	-	-	-
G	Standard, XL, L=63.0 mm	-	796F75 401P201126	796F76 401P201127	796F77 401P201128	-	-	-
H	Standard, XXL, L=89.0 mm	-	796F79 401P201136	-	-	-	-	-
J	Sito, L=25.5 mm	-	53N58 401P201400	53N59 401P201401	53N60 401P201402	53N61 401P201403	53N61S 401P201404	-
K	Sito, L, L=35.0 mm	-	-	53N59L 401P201405	53N60L 401P201406	-	-	-



► TBi AW 424, TBi AW 427



TBi AW 424 Vodeno hlađenje

100% (10 min.)
AC: 280 A
DC: 400 A
Ø 1.0-4.0 mm



TBi AW 427 Vodeno hlađenje

100% (10 min.)
AC: 350 A
DC: 500 A
Ø 2.0-8.0 mm

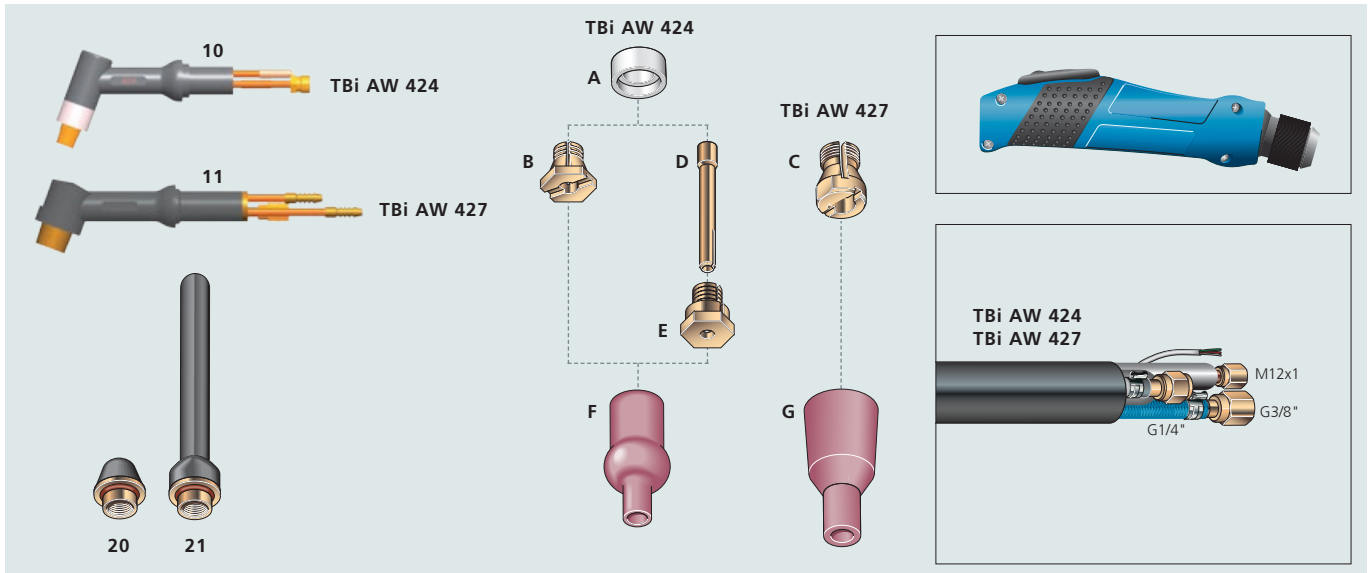

► Rezervni dijelovi

Broj	Model	Opis	Specifikacije	Model	Model
10	AW 424	Tijelo gorionika		404P240702	
11	AW 427	Tijelo gorionika		404P270702	
20	Kapa	Kratka	L=25.5 mm	411-30	404P240100
21	Kapa	Duga	L=105.5 mm	411-70	404P240200
A	Izolator		AW 424	200 NG	404P280300

		Ø 1.0 mm Ø 0.040"	Ø 1.6 mm Ø 1/16"	Ø 2.4 mm Ø 3/32"	Ø 3.2 mm Ø 1/8"	Ø 4.0 mm Ø 5/32"	Ø 4.8 mm Ø 3/16"	Ø 6.4 mm Ø 1/4"	Ø 8.0 mm Ø 5/16"
STEZAČ DRŽAČA WOLFRAM ELEKTRODE									
B	AW 424, L=10.5 mm	-	221.00 404P240501	222.00 404P240502	223.00 404P240503	224.00 404P240504	-	-	-
C	AW 427, L=17 mm	Ø 2.0 mm 222-07, 404P270498		223-07 404P270499	224-07 404P270500	225-07 404P270501	226-07 404P270502	227-07 404P270503	228-07 404P270504
DRŽAČ WOLFRAM ELEKTRODE									
D	AW 424, L=59 mm	964.01 404P240602	965.01 404P240603	966.01 404P240604	967.01 404P240605	968.01 404P240606	-	-	-
NOSAČ WOLFRAM ELEKTRODE									
E	AW 424, L=10.5 mm	961.41 404P240902	961.51 404P240903	961.61 404P240904	961.71 404P240905	961.81 404P240906	-	-	-

		No. 4 Ø 6.5 mm Ø 1/4"	No. 5 Ø 8.0 mm Ø 5/16"	No. 6 Ø 9.5 mm Ø 3/8"	No. 7 Ø 11 mm Ø 7/16"	No. 8 Ø 12.5 mm Ø 1/2"	No. 9 Ø 14 mm Ø 9/16"	No. 10 Ø 16 mm Ø 5/8"	Ø 18 mm
KERAMIČKE SAPNICE									
F	Standard, L=44.0 mm	130-00 404P241100	131-00 404P241101	132-00 404P241102	133-00 404P241103	134-00 404P241104	135-00 404P241105	136-00 404P241106	- 404P241108
G	Standard, L=54.0 mm	141-00 404P271100	142-00 404P271101	143-00 404P271102	144-00 404P271103	145-00 404P271104	-	-	-



► TBi SR 400



TBi SR 400 Vodeno hlađenje

100% (10 min.)
AC: 400 A
DC: 450 A
Ø 1.0-4.8 mm

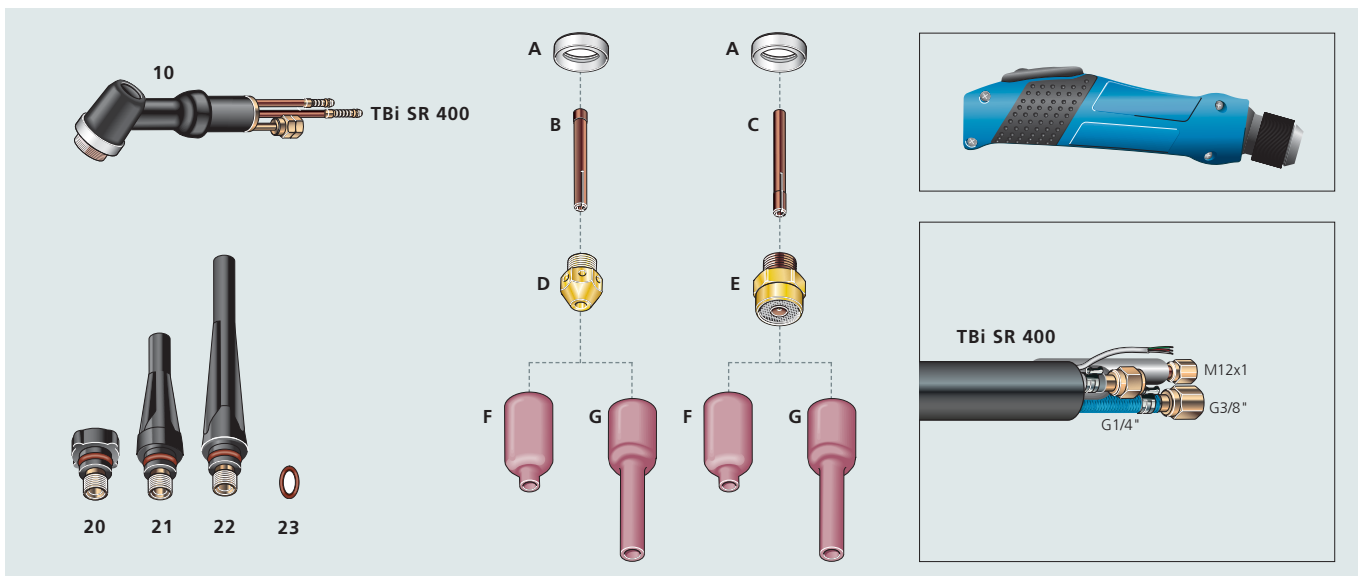

► Rezervni dijelovi

10	AW 424	Tijelo gorionika		404P240702
11	AW 427	Tijelo gorionika		404P270702
20	Kapa	Kratka	L=25.5 mm	411-30 404P240100
21	Kapa	Duga	L=105.5 mm	411-70 404P240200
A	Izolator		AW 424	200 NG 404P280300

	Ø 1.0 mm Ø 0.040"	Ø 1.6 mm Ø 1/16"	Ø 2.4 mm Ø 3/32"	Ø 3.2 mm Ø 1/8"	Ø 4.0 mm Ø 5/32"	Ø 4.8 mm Ø 3/16"
DRŽAČ WOLFRAM ELEKTRODE						
► B	Standard, L=50 mm	10N22 402P170500	10N23 402P170502	10N24 402P170503	10N25 402P170504	54N20 402P170505
C	Heavy duty, L=50 mm	-	-	-	10N25HD 405P400504	54N20HD 405P400505
NOSAČ WOLFRAM ELEKTRODE						
► D	L=19.5 mm	Ø 1.0-3.2 mm 405P401000			Ø 3.2-4.8 mm 405P401001	
PLINSKO SITO						
E	L=21.3 mm	18GL04 405P401301	18GL16 405P401302	18GL32 405P401303	18GL18 405P401304	18GL53 405P401305

	No. 4 Ø 6.5 mm Ø 1/4"	No. 5 Ø 8.0 mm Ø 5/16"	No. 6 Ø 9.5 mm Ø 3/8"	No. 7 Ø 11 mm Ø 7/16"	No. 8 Ø 12.5 mm Ø 1/2"	No. 12 Ø 19 mm Ø 3/4"
KERAMIČKE SAPNICE						
► F	Sito, L=42.0 mm	54N18 401P222200	54N17 401P222201	54N16 401P222202	54N15 401P222203	54N14 401P222204
G	Sito, L, L=76.0 mm	54N18 L 401P222211	54N17 L 401P222207	54N16 L 401P222208	54N15 L 401P222209	54N14 L 401P222210



► TBi SR 12



TBi SR 12 Vodeno hlađenje

100% (10 min.)
AC: 450 A
DC: 500 A
Ø 2.4-6.4 mm

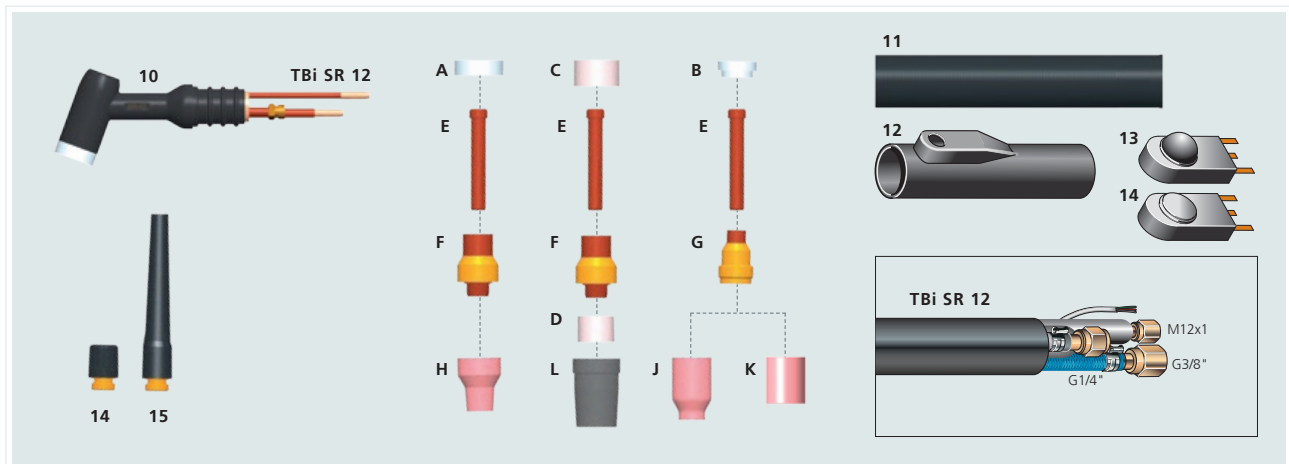

► Rezervni dijelovi

10	SR 12	Tijelo gorionika		405P120800
11	Cijevna ručka		85W13	405P120900
12	Gumena plašt			405P120600
13	Prekidač	Okrugli		385P033009
14	Prekidač	Ravni		385P233009
15	Kapa	Kratka	L=20,5 mm	56Y45 405P120100
16	Kapa	Duga	L=105,5 mm	56Y44 405P120200
► A	Izolator		Standardni	12NG 405P120300
B	Izolator		Plinsko sito	12GLG 405P120301
C	Izolator		Metalna sapnica	12MNG 405P120303
D	Izolacijski prsten			85299 405P120303

Ø 2.4 mm Ø 3.2 mm Ø 4.0 mm Ø 4.8 mm Ø 6.4 mm
Ø 3/32" Ø 1/8" Ø 5/32" Ø 3/16" Ø 1/4"

DRŽAČ WOLFRAM ELEKTRODE

► E	L=60,2 mm	85Z15 405P120502	85Z16 405P120503	85Z17 405P120504	85Z18 405P120505	85Z19 405P120506
-----	-----------	---------------------	---------------------	---------------------	---------------------	---------------------

NOSAČ WOLFRAM ELEKTRODE

► F	Ø 2.4-6.4 mm 11WP65, 405P121000					
-----	------------------------------------	--	--	--	--	--

PLINSKO SITO

G	11GL32 405P121302	11GL18 405P121303	11GL53 405P121304	11GL36 405P121305	- 405P121306
---	----------------------	----------------------	----------------------	----------------------	-----------------

No. 4 No. 5 No. 6 No. 7 No. 8 No. 10 No. 12 Ø 24 mm
Ø 6.5 mm Ø 8.0 mm Ø 9.5 mm Ø 11 mm Ø 12.5 mm Ø 16 mm Ø 19 mm
Ø 1/4" Ø 5/16" Ø 3/8" Ø 7/16" Ø 1/2" Ø 5/8" Ø 3/4"

KERAMIČKE SAPNICE

► H	Standard, L=32.0 mm	14N57 401P101700	14N58 401P101701	14N59 401P101702	14N60 401P101703	14N61 401P101704	-	-	-
J	Jumbo plinsko sito L=48.0 mm	-	-	57N75 401P201451	-	57N74 401P201452	53N88 401P222250	53N87 401P222251	53N89-L 401P222253
K	Jumbo plinsko sito (kratko)=34.0 mm	-	-	-	-	-	-	-	53N89 401P222252

Metalna sapnica

L	Standard, L=40.7 mm	-	-	86Z01 405P120700	-	86Z02 405P120701	86Z03 405P120702	86Z06 405P120703	-
---	------------------------	---	---	---------------------	---	---------------------	---------------------	---------------------	---

► = Standard